

«СОГЛАСОВАНО»
Глава
Пучежского муниципального района:



И.Н.Шипков
«__» августа 2023 г.

«СОГЛАСОВАНО»
Начальник ОГИБДД
МО МВД России «Пучежский»:

св. л. ф. коллегия: 
«__» августа 2023 г.

«УТВЕРЖДАЮ»
Директор

МОУ «Илья – Высоковская школа»:

Т.А.Макарьчева
«28» августа 2023 г.



ПАСПОРТ

дорожной безопасности

МОУ «Илья – Высоковская школа»

Пучежского муниципального района Ивановской области

2023 г.

Общие сведения

Муниципальное общеобразовательное учреждение «Илья – Высоковская школа»
(Наименование ОУ)

Тип ОУ Общеобразовательное учреждение

Юридический адрес ОУ: 155375 Ивановская область, Пучежский район, село Илья –
Высоково, ул. Советская, д.28

Фактический адрес ОУ: 155375 Ивановская область, Пучежский район, село Илья –
Высоково, ул. Советская, д.28

Руководители ОУ:	Директор (заведующий)	Макарычева Татьяна Александровна 8(49345) 2 – 71 - 84
	Зам. директора по дошкольному образованию	Чубрикова Вера Петровна 8(49345) 2 – 71 - 84
	Гл. бухгалтер	Никонычева Галина Ивановна 8(49345) 2 – 19 - 37
Ответственные работники муниципального органа образования	Заведующий отделом образования администрации Пучежского м/района	Елшина Елена Константиновна 8(49345) 2 – 12 - 75
Ответственные от Госавтоинспекции	старший госинспектор БДД МО МВД РФ «Пучежский»	Липатов А.А. 8(49345) 2 – 14 - 60
	Ответственный по пропаганде БДД ОГБДД МО МВД РФ «Пучежский»	Биткина И.С. 8(49345) 2 – 14 - 60
Ответственные работники за мероприятия по профилактике детского травматизма	директор	Макарычева Татьяна Александровна 8(49345) 2 – 71 - 84
Руководитель или ответственный работник дорожно-эксплуатационной организации, осуществляющей содержание УДС*		Грегор Андрей Васильевич 8(49345) 2 – 17 - 80
Руководитель или ответственный работник дорожно-эксплуатационной организации, осуществляющей содержание ТСОДД*		Грегор Андрей Васильевич 8(49345) 2 – 17 - 80

Количество обучающихся 30

Наличие уголка по БДД вестибюль школы, лестничная площадка
(если имеется, указать место расположения)

* Дорожно-эксплуатационные организации, осуществляющие содержание УДС, несут ответственность в соответствии с законодательством Российской Федерации (Федеральный закон «О безопасности дорожного движения» №196-ФЗ, КоАП, Гражданский кодекс).

Наличие класса по БДД нет
(если имеется, указать место расположения)

Наличие автогородка (площадки) по БДД нет

Наличие автобуса в ОУ имеется ГАЗ-А67R43
(при наличии автобуса)

Владелец автобуса МОУ «Илья – Высоковская школа»
(ОУ, муниципальное образование и др.)

Время занятий в ОУ:

1-ая смена: 8:30 – 14:20

2-ая смена: нет

внеклассные занятия: 13:00 – 15:00

Телефоны оперативных служб:

Служба спасения - 01

Полиция - 02

Скорая помощь - 03

Дорожно-эксплуатационная организация 8(49345) 2 – 17 - 80

Содержание

I. План-схемы образовательного учреждения:

- 1) район расположения ОУ, пути движения транспортных средств и обучающихся;
- 2) организация дорожного движения в непосредственной близости от ОУ с размещением соответствующих технических средств, маршруты движения обучающихся и расположение парковочных мест;
- 3) маршруты движения организованных групп детей от ОУ к стадиону, парку, СДК, к спортивно-оздоровительному комплексу;
- 4) пути движения транспортных средств к местам разгрузки/погрузки и рекомендуемых безопасных путей передвижения детей по территории образовательного учреждения.

II. Информация об обеспечении безопасности перевозок детей специальным транспортным средством (автобусом):

- 1) общие сведения;
- 2) маршрут движения автобуса до ОУ;
- 3) безопасное расположение остановки автобуса ОУ.

III. Приложения.

II. Информация об обеспечении безопасности перевозок детей специальным транспортным средством (автобусом)

Общие сведения

Марка автобус
Модель ГАЗ-А67R43
Государственный регистрационный знак
Соответствие конструкции требованиям, предъявляемым к школьным автобусам - соответствует

1. Сведения о водителе автобуса

Фамилия, имя, отчество	Принят на работу	Стаж в категории и D	Дата предстоящего мед. осмотра	Период проведения стажировки	Повышение квалификации	Допущенные нарушения ПДД
Кочергин Александр Сидорович	18.10.2007 г	26 лет	апрель 2024 г.	--	-	нет

2. Организационно-техническое обеспечение

- 1) Лицо, ответственное, за обеспечение безопасности дорожного движения: Макарычева Татьяна Александровна
назначено Приказ № 45 от 31.05.2019 г.
- 2) Организация проведения предрейсового медицинского осмотра водителя:
осуществляет фельдшер Михеева Татьяна Львовна
(Ф.И.О. специалиста)
на основании договора № ПО23/П-5 от 09.01.23 г.
действительного до 31.12.2023 г.
- 3) Организация проведения предрейсового технического осмотра транспортного средства:
осуществляет ОАО «Автомобилист»
(Ф.И.О. специалиста)
на основании договора от 09.01.2023 г.
действительного до 31.12.2023 г.
- 4) Дата очередного технического осмотра декабрь 2023 г

І. План-схемы ОУ.

План-схема района расположения ОУ, пути движения транспортных средств и обучающихся







Схема организации дорожного движения в непосредственной близости от образовательного учреждения с размещением соответствующих технических средств, маршруты движения детей и расположение парковочных мест

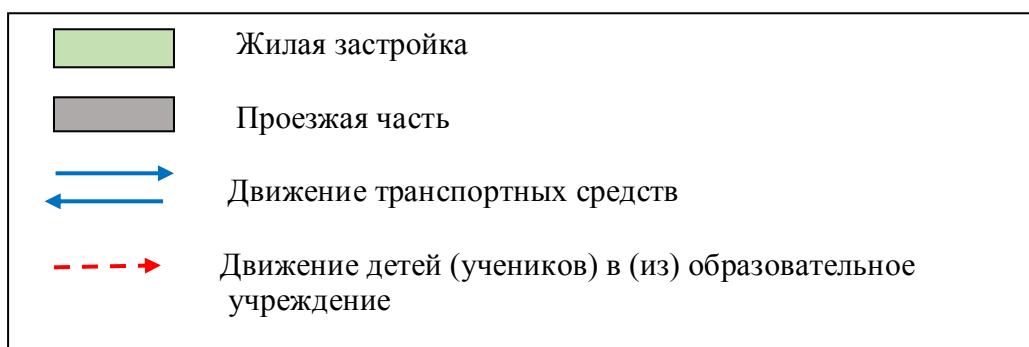
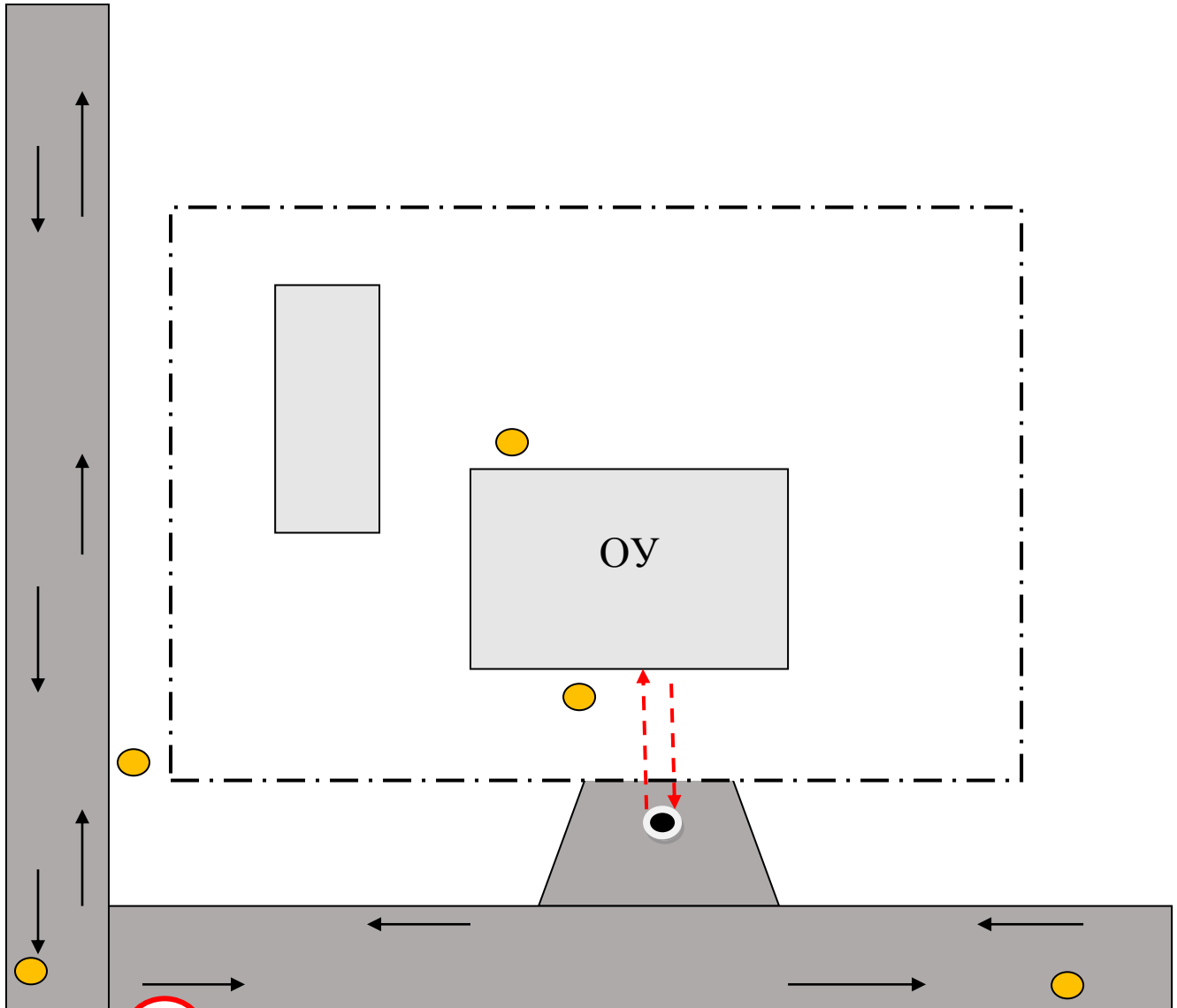

20

-  Ограждение образовательного учреждения и стоянки транспортных средств
-  Искусственное освещение
-  Направление движения детей от остановки школьного автобуса
-  Направление движения транспортного потока

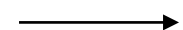
Маршруты движения организованных групп детей от ОУ к стадиону, парку, СДК, к спортивно-оздоровительному комплексу

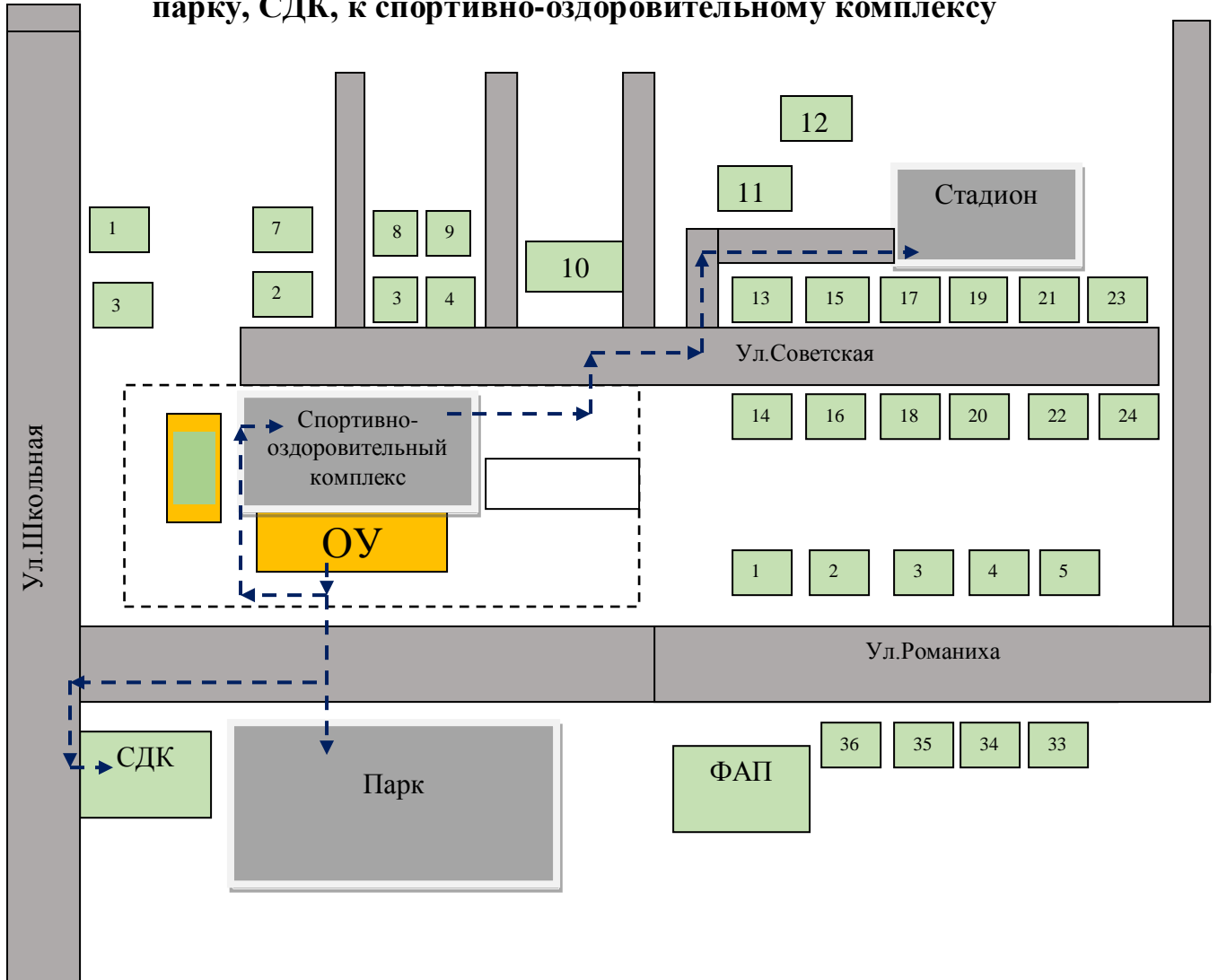

- Жилая застройка





- Проезжая часть



- Направление безопасного движения группы детей к стадиону, парку
Или спортивно-оздоровительному комплексу

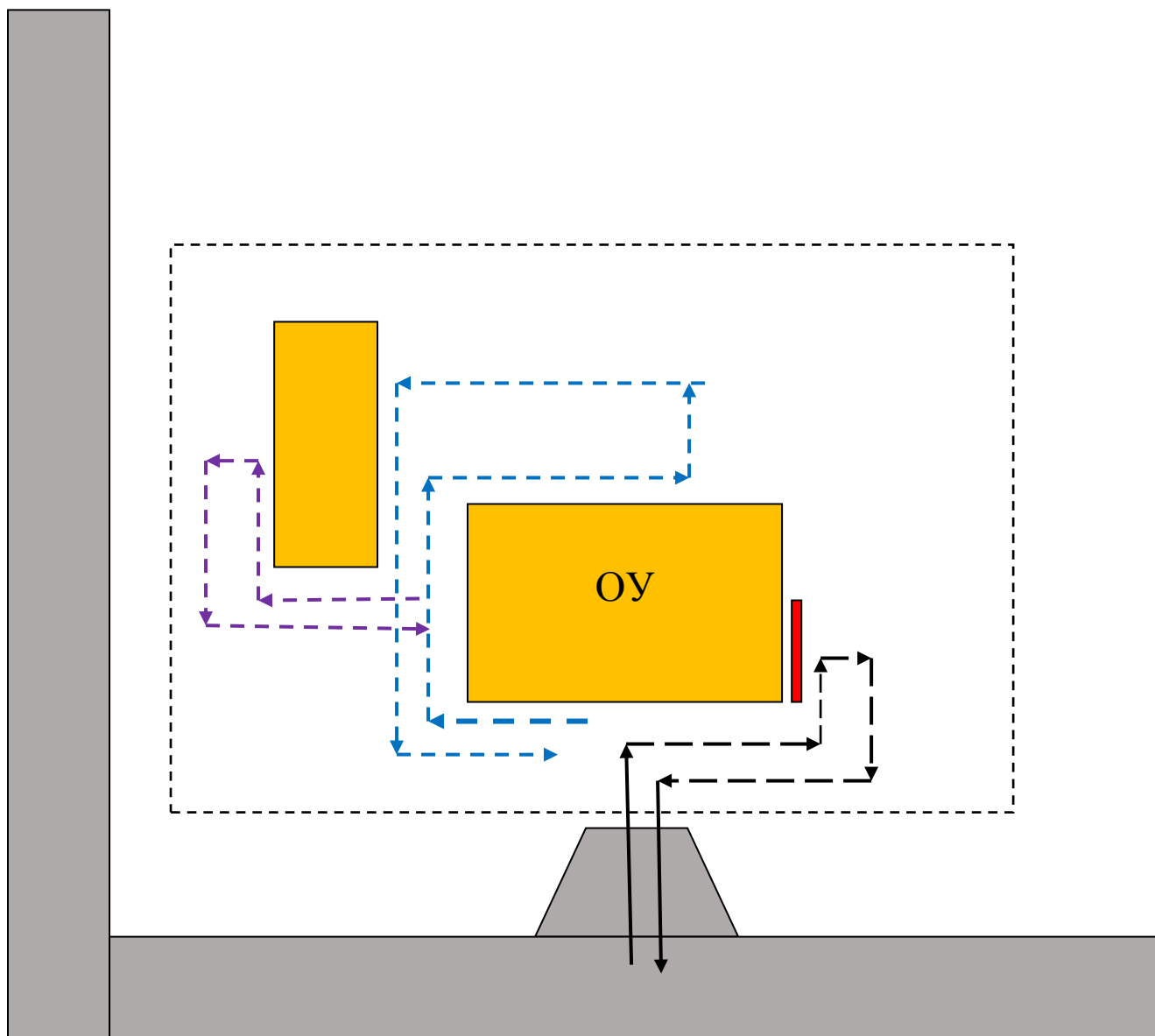

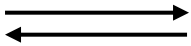
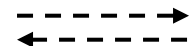
**Пути движения транспортных средств
к местам разгрузки/погрузки и рекомендуемые пути передвижения
детей по территории образовательного учреждения**

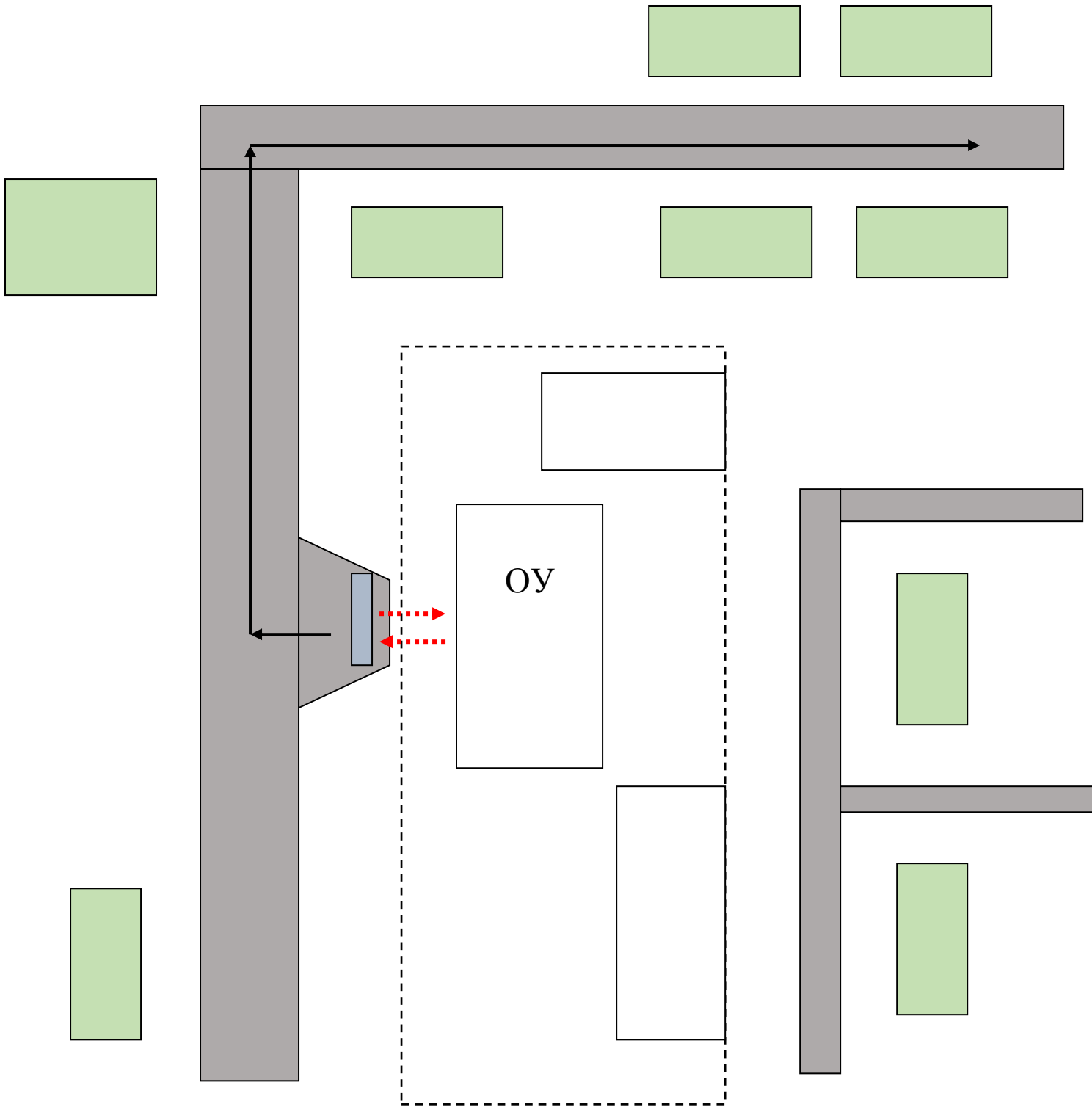

	Въезд/выезд грузовых транспортных средств
	Движение грузовых транспортных средств на территории ОУ
	Движение детей и подростков на территории ОУ
	Место разгрузки/погрузки

Безопасное расположение остановки автобуса у ОУ



-  - движение школьного автобуса
-  - движение детей и подростков к месту посадки/высадки
-  - место посадки/высадки детей и подростков